

ペーパークラフトキット組み立て説明書

- ▼ 組み立てる前に説明書をよくお読みください。
- ▼ 作るときにはケガにご注意ください。

■ 用意するもの

はさみ
カッター
ボンド (速乾性のものを推奨)
つまようじ

■ あるとよいもの

カッターマット
カッティング定規
デザインナイフ
ピンセット

■ 表記について

L: 左手、左足
R: 右手、右足
×: 接着面
⊙: 向きに注意

POINT

- ・ 各パーツは、組立て説明の順番にあわせて、そのつど切り出します。
- ・ 黒い線の内側で切り出します。
- ・ 折り曲げ線は、事前にカッターの背などでなぞっておくと折りやすくなります。(そのほか、インクがなくなったボールペンなどでなぞることを推奨します。)
- ・ のりしろの切り離し方は、下記の図をご参考下さい。



POINT

1 頭部の組み立て

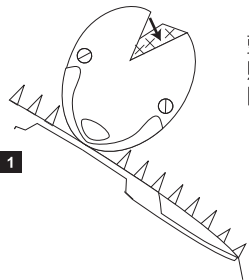

頭頂部を
貼り付け
円筒状にします。



二つ折りにし
内面を
接着します。
⊙ 向きに注意!

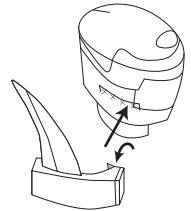

のりしろを折り曲げ
頭部のガイドにそって
接着します。
左側も同様に
組み立てます。

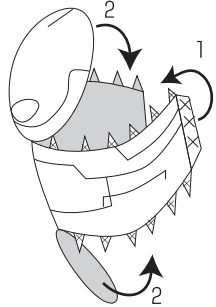

1 頭部をまるめて
円筒状にします。



組み立てたあと
カッター等で
切れ目を入れます

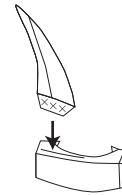

切れ目に差し込み
接着します。

3 胸部の組み立て

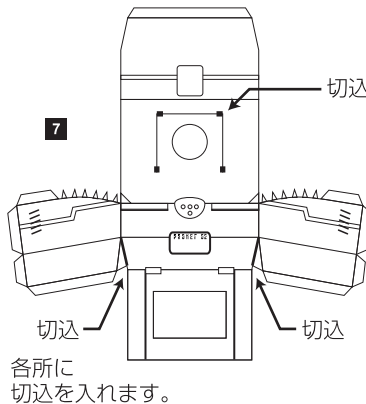

各所に
切込を入れます。

切込 (4カ所)

箱状に組立てます。

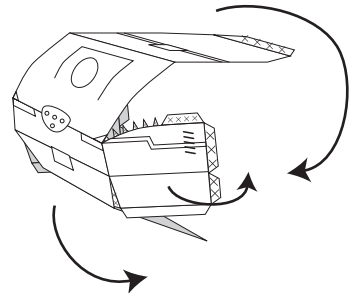

2 頸部の組み立て

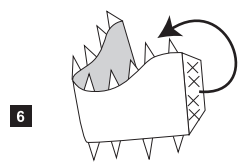

まるめて
円筒状にします。

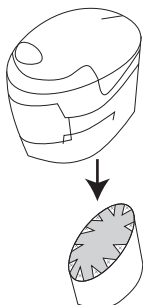

頭部を
接着します。

※ 頭部裏
接着位置。

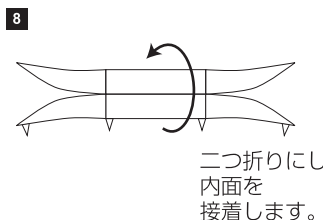

二つ折りにし
内面を
接着します。

左右を折り曲げ
胸部に差し込み
接着します。