

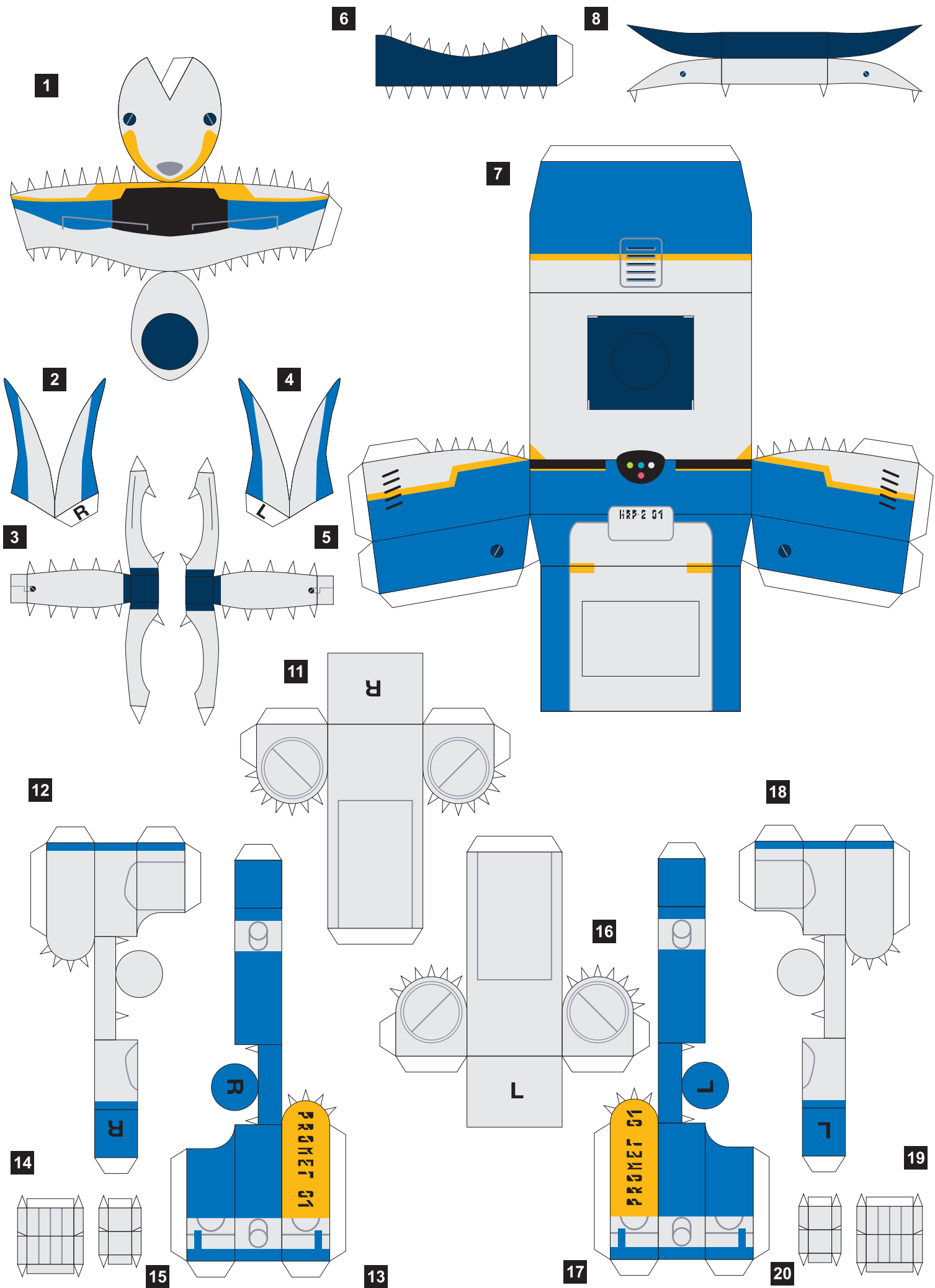

HRP-2 01

ペーパークラフトキット





9



10

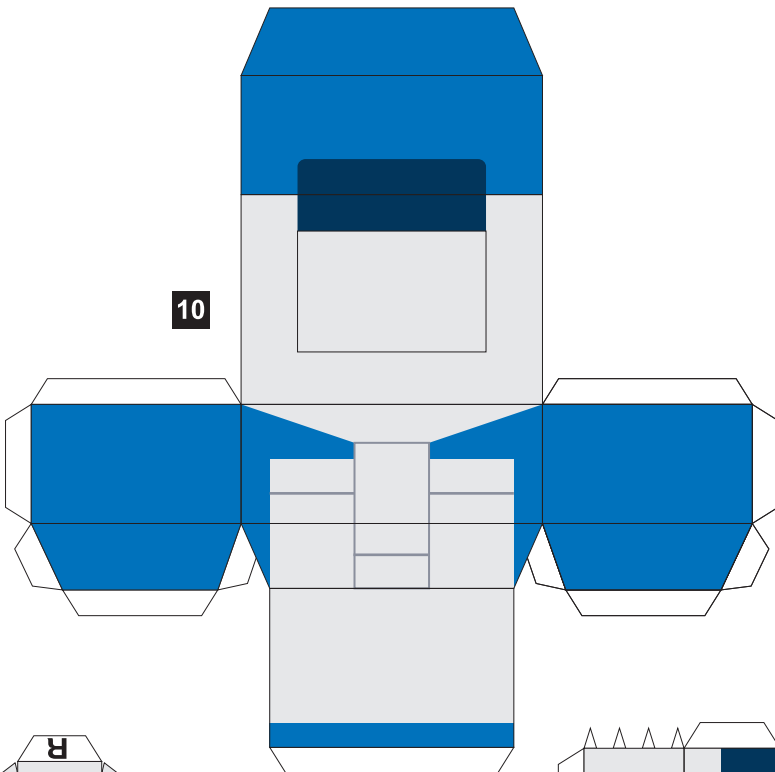

21

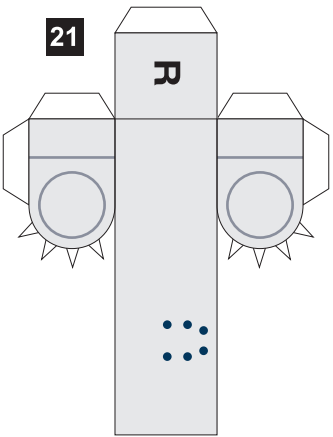

25

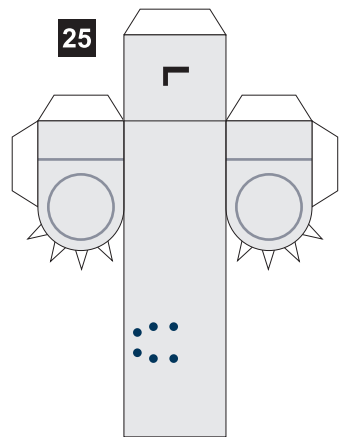

22

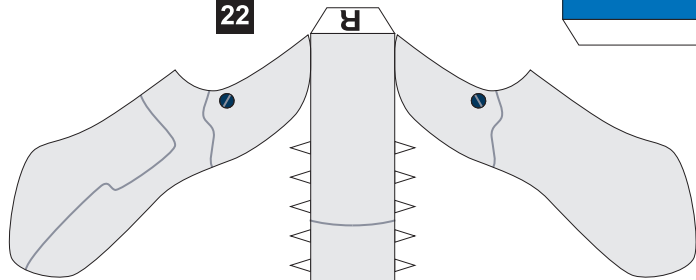

28

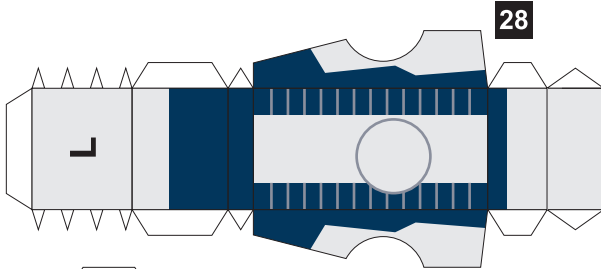

23

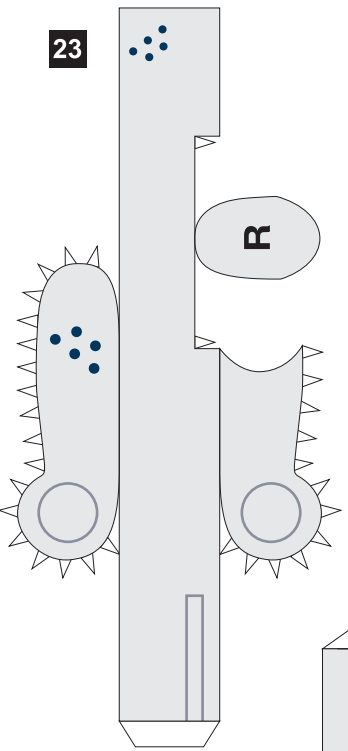

26

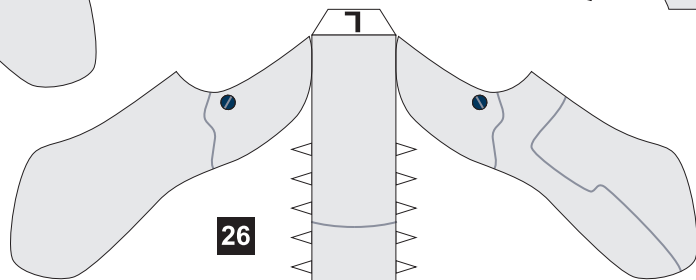

27

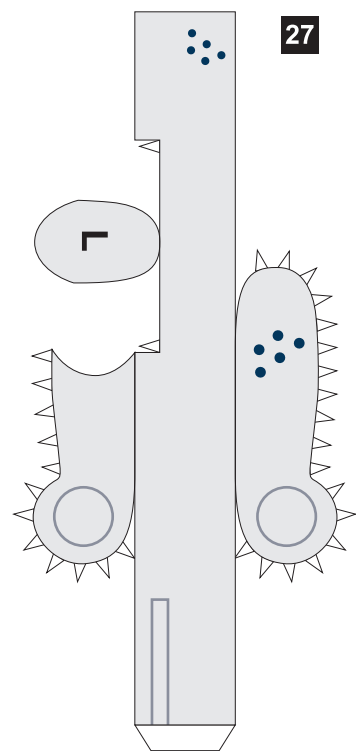

24

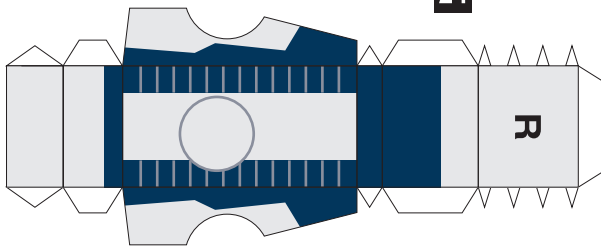

ペーパークラフトキット組み立て説明書

- ▼ 組み立てる前に説明書をよくお読みください。
- ▼ 作るときにはケガにご注意ください。

■ 用意するもの

はさみ
カッター
ボンド (速乾性のものを推奨)
つまようじ

■ あるとよいもの

カッターマット
カッティング定規
デザインナイフ
ピンセット

■ 表記について

L: 左手、左足
R: 右手、右足
×: 接着面
⊙: 向きに注意

POINT

- ・ 各パーツは、組立て説明の順番にあわせて、そのつど切り出します。
- ・ 黒い線の内側で切り出します。
- ・ 折り曲げ線は、事前にカッターの背などでなぞっておくと折りやすくなります。(そのほか、インクがなくなったボールペンなどでなぞることを推奨します。)
- ・ のりしろの切り離し方は、下記の図をご参考下さい。



POINT

1 頭部の組み立て

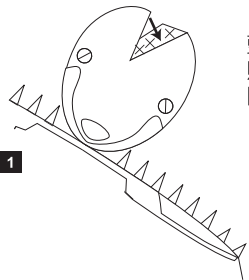

頭頂部を
貼り付け
円筒状にします。



二つ折りにし
内面を
接着します。
⊙ 向きに注意!

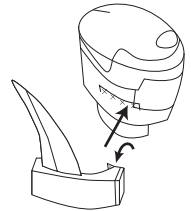

のりしろを折り曲げ
頭部のガイドにそって
接着します。
左側も同様に
組み立てます。

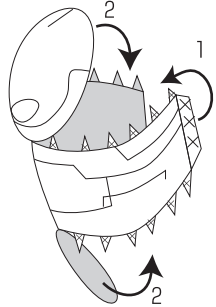

1 頭部をまるめて
円筒状にします。



組み立てたあと
カッター等で
切れ目を入れます

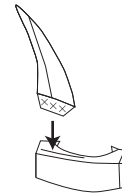

切れ目に差し込み
接着します。

3 胸部の組み立て

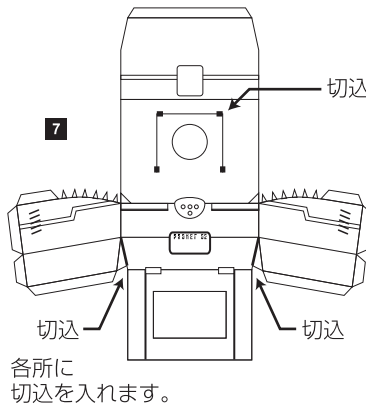

切込 (4カ所)

箱状に組立てます。

各所に
切込を入れます。

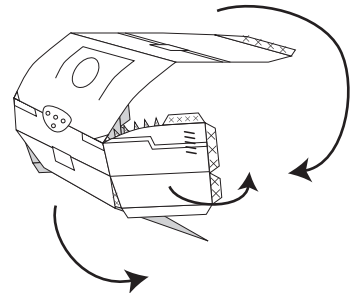

左右を折り曲げ
胸部に差し込み
接着します。

2 頸部の組み立て

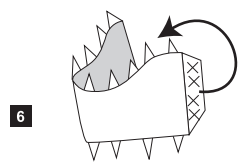

まるめて
円筒状にします。

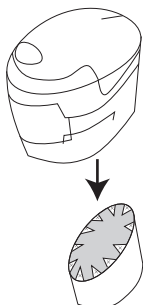

頭部を
接着します。

※ 頭部裏
接着位置。

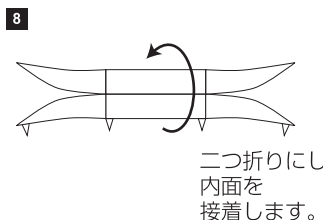

二つ折りにし
内面を
接着します。

4 腰部の組み立て

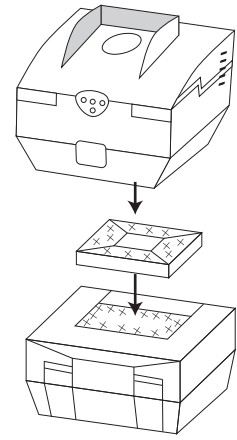
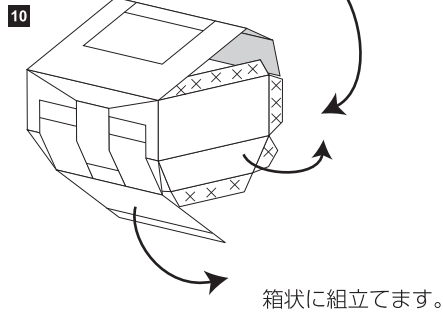
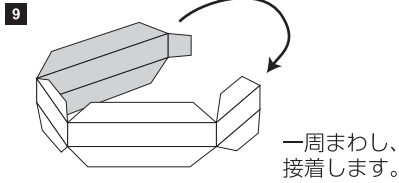

5 右腕部の組み立て

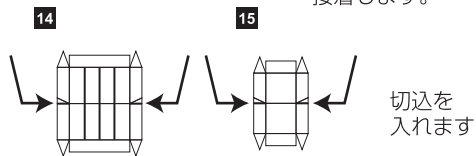
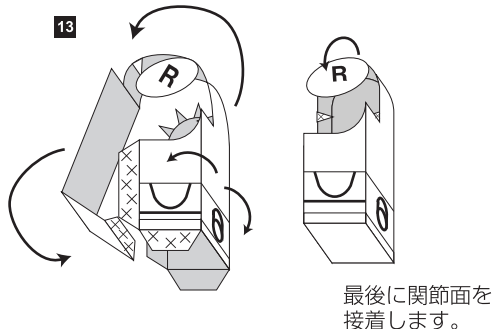
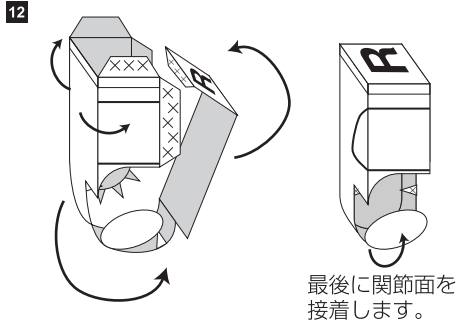
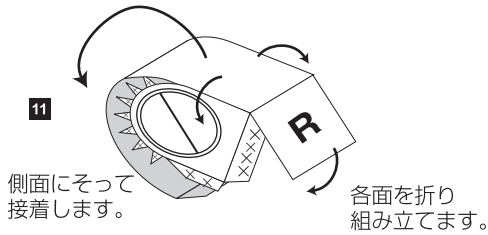

同様に左腕も作ります。

6 右足部の組み立て

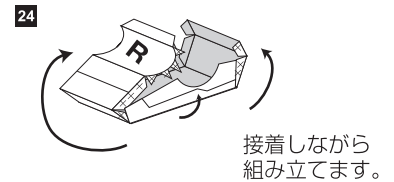
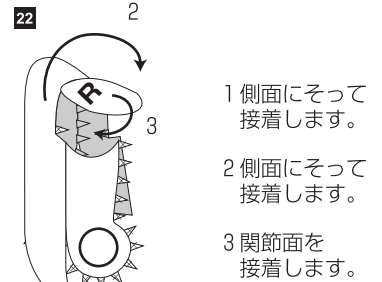
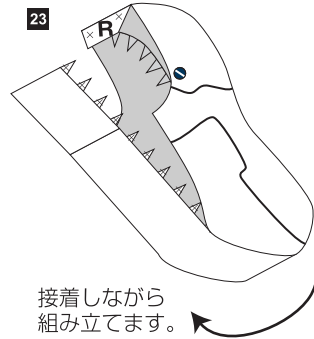
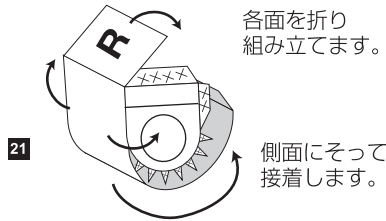

同様に左足も作ります。

7 全身の組み立て

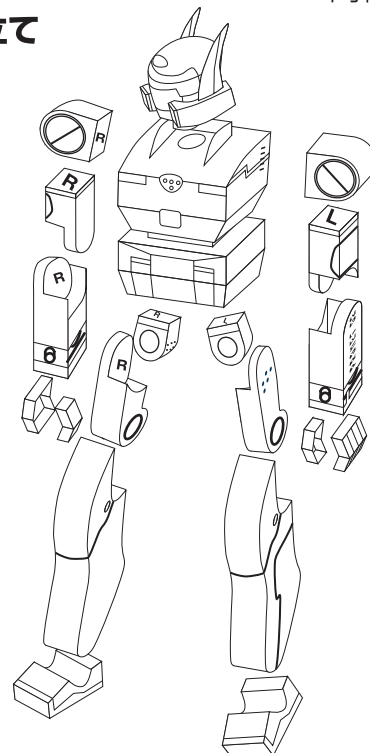

また、各パーツを
両面テープなどで
固定しますと自由
に組み立て後も
変更が
出来ます。

➡ 向きに注意!

上級テクニック

大熊光男の上級テクニックはホームページで公開中!
http://www.aist.go.jp/aist_j/kids_lab/kids_lab.html